

Installation Instructions Directives de Montage Instrucciones de Instalación

T-Connector Connecteur en T Conector en T



Scion xB

READ THIS FIRST:

Read and follow all vehicle warnings and installation instructions before beginning installation. Wear safety glasses and use all safety precautions during installation.

LISEZ CECI EN PREMIER:

Lire et observer toutes les consignes de sécurité et les instructions avant de commencer l'installation. Durant l'installation, veiller à toujours porter des lunettes de protection et respecter les mesures de sécurité.

LEA ESTO PRIMERO:

Lea y siga todas las advertencias e instrucciones de instalación del vehículo antes de empezar la instalación. Use gafas de seguridad y todas las precauciones de seguridad durante la instalación.

118468-037

Rev. A

04/18/08

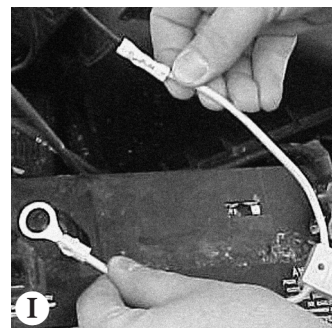
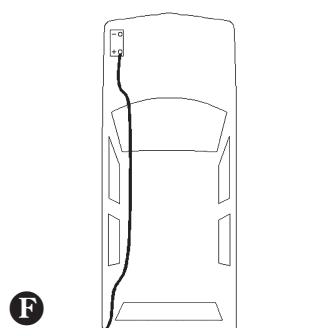
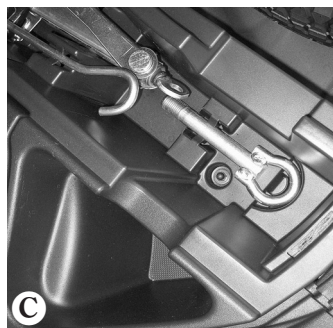
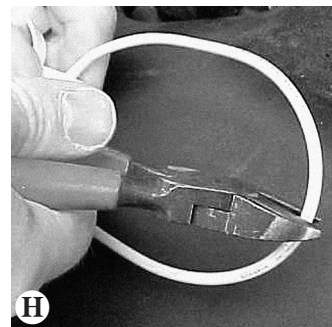
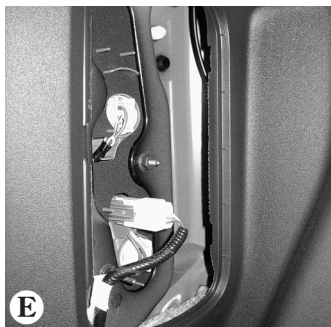
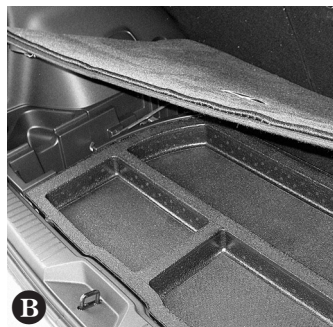
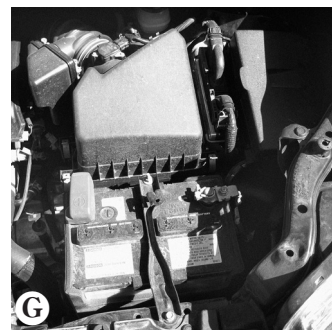

ENGLISH

TOOLS REQUIRED:

Drill (3/32" Drill Bit), Philips Head Screwdriver, Test-probe, Trim Panel Puller, Wire Crimpers, Wire Cutters

1. Open rear hatch **A**. Temporarily remove the rear threshold plate, storage covers and floor covering **B C**.
2. Partially remove the rear interior trim panels on both the driver and passenger side of the vehicle. Several trim panel fasteners will need to be removed to remove the panels. Set aside all items removed being careful not to damage parts **D**.
3. On the driver and passenger sides of the vehicle, locate the vehicle's taillight wiring harness. The taillight wiring harness will have a connection point, on both sides, matching the ends of the T-Connector **E**. Separate this connector, being careful not to break the locking tabs. All connector surfaces should be clean and free of dirt.
4. On the driver's side, insert the T-Connector end, with the **yellow** wire, between the vehicle wiring connectors and lock into place. Be careful not to damage the locking tabs and be sure that connectors are fully inserted with locking tabs in place.
5. Route the T-Connector end with **green** wire to the passenger's side behind the panels and along the threshold. Repeat step 4 for T-Connector end with the **green** wire.

6. Locate a suitable grounding point near the connector such as the vehicle's frame or cross member. (Do not drill into vehicle floor or bed.) Clean dirt and rustproofing from area. Drill a 3/32" hole and secure **white** wire using eyelet and screw provided.

⚠ CAUTION

Verify what is behind any surface prior to drilling to avoid damage to the vehicle and/or personal injury. Do not drill into any exposed surfaces.

7. From inside the vehicle, connect the **black** 12 ga. wire and the **red** wire from the T-Connector black box with the supplied yellow butt connector. Either route the **black** wire thru a grommet and along the exterior frame or follow the existing wiring along the thresholds into the engine compartment up to the battery avoiding areas that may pinch or break the wire **F**.

⚠ WARNING

If routing the wire thru a grommet and along the exterior of the vehicle, be careful to avoid any hot pipes, heat shields, the fuel tank or any other points that may pinch or break the wire.

8. Disconnect the vehicle's Negative (-) battery cable **G**. If not removed, remove the fuse from the yellow fuse holder (provided). After cutting the fuse holder ring, attach the ring terminal and secure to the vehicle's Positive (+) battery cable **H I**. Connect the other end of the fuse holder to the **black** 12 ga. wire, using the yellow butt connector (provided).

⚠ WARNING

Read and follow all warnings and cautions printed on the tow vehicle's battery.

9. Reconnect the vehicle's Negative (-) battery cable and install the 10 amp fuse into the fuse holder from step 8.

⚠ WARNING

All connections must be complete for the T-Connector to function properly. Test and verify installation with a test light or trailer once installed. For initial test, reset vehicle electrical system by temporarily removing the key from the ignition.

10. On driver's side, locate a flat surface in an out of the way place and mount the T-Connector's black converter box with the double sided tape. Secure the remainder of the T-Connector harness with the cable ties provided, to prevent damage or rattling and being careful to avoid any areas that would cut or pinch the wire.

11. Reinstall the plastic trim panels, threshold, storage covers, floor covering and other items that may have been removed during installation, being careful not to pinch or cut the wires

NOTE

Store 4-Flat connector in rear cargo area when not in use.



⚠ WARNING

Overloading circuit can cause fires. DO NOT exceed lower of towing manufacturer rating or:

- Max. stop/turn light: 1 per side (2.1 amps)
- Max. tail lights: (5.6 amps)

Read vehicle's owners manual & instruction sheet for additional information.

FRANÇAIS

OUTILS REQUIS:

Perceuse (mèche de 3/32 po), Tournevis à pointe cruciforme, Sonde de vérification, Extracteur de panneau de garnissage, Sertisseurs, Coupe-fils

1. Ouvrir le hayon arrière **A**. Enlever temporairement le panneau de seuil arrière, les couvercles des compartiments à rangement et le revêtement de plancher **B C**.
2. Retirer partiellement les panneaux de garnissage intérieurs arrière sur les côtés conducteur et passager du véhicule. Plusieurs attaches de panneau de garnissage devront être retirées pour enlever les panneaux. Mettre de côté les articles qui ont été enlevés en veillant à ne pas les endommager **D**.
3. Des deux côtés, conducteur et passager, repérer le faisceau de fils des feux arrière du véhicule. Le faisceau de fils des feux arrière comportera, des deux côtés, un point de branchement correspondant aux extrémités du connecteur en T **E**. Débrancher ce connecteur, en veillant à ne pas briser les pattes de verrouillage. Toutes les surfaces de contact des connecteurs doivent être propres et dépourvues de saleté.
4. Du côté conducteur, insérer l'extrémité du connecteur en T munie du fil **jaune** entre les connecteurs du câblage du véhicule, puis verrouiller en place. Veiller à ne pas briser les pattes de verrouillage et s'assurer que les connecteurs sont complètement rentrés, avec les pattes de verrouillage en place.
5. Faire passer du côté passager l'extrémité du connecteur en T munie du fil **vert**, derrière les panneaux et le long du seuil. Répéter l'étape 4 pour l'extrémité du connecteur en T muni du fil **vert**.
6. Repérer un point de mise à la masse adéquat à proximité du connecteur, comme le châssis ou un autre élément structural du véhicule. (Ne pas percer le plancher ou la plateforme du véhicule.) Nettoyer la surface pour y enlever toute trace de saleté ou de traitement anti-rouille. Percer un trou de 3/32 po et fixer le fil **blanc** à l'aide de l'oeillet et de la vis fournis.

⚠ ATTENTION

Avant de percer, vérifier ce qui se trouve sous la surface pour prévenir tout dommage au véhicule ou toute lésion corporelle. Ne pas percer de surfaces exposées.

7. Depuis l'intérieur du véhicule, connecter le fil **noir** de calibre 12 et le fil **rouge** provenant de la boîte noire du connecteur en T à l'aide du connecteur d'about jaune fourni. De deux choses l'une: acheminer le fil **noir** à travers le passe-fils et le long du cadre de châssis extérieur, ou; suivre le filage existant le long des seuils jusque la batterie dans le haut du compartiment moteur, en prenant soin d'éviter les endroits susceptibles de pincer ou endommager le fil **F**.

⚠ AVERTISSEMENT

Si l'on choisit le trajet du passe-fils et de l'extérieur du véhicule, il faut éviter les tuyaux chauds, les écrans thermiques, le réservoir de carburant ou tout autre endroit susceptible de coincer ou endommager le fil.

8. Débrancher le câble de la borne négative (-) de la batterie du véhicule **G**. Si ce n'est déjà fait, enlever le fusible du porte-fusible jaune (fourni). Après avoir coupé le fil du porte-fusible, attacher la cosse à anneau et la fixer au câble de la borne positive (+) de la batterie du véhicule **H I**. À l'aide du raccord jaune (fourni), attacher l'autre extrémité du porte-fusible au fil **noir** de calibre 12.

⚠ AVERTISSEMENT

Lire et observer tous les avertissements et consignes de sécurité qui sont imprimés sur la batterie du véhicule de remorquage.

9. Rebrancher le câble de la borne négative (-) de la batterie du véhicule et placer le fusible de 10 ampères dans le porte-fusible mentionné à l'étape 8.

⚠ AVERTISSEMENT

Tous les branchements doivent être terminés pour que le connecteur en T fonctionne correctement. Tester et vérifier l'installation à l'aide d'une lampe témoin ou sur une remorque. Comme test initial, réinitialiser le système électrique du véhicule en retirant temporairement la clé du contact.

10. Du côté conducteur, repérer une surface plane à un endroit qui ne gêne pas les mouvements et monter le boîtier noir du convertisseur du connecteur en T à l'aide de ruban double face. Afin de prévenir les dommages ou les bruits de cliquetis, fixer le reste du harnais du connecteur en T à l'aide des attaches de câble fournies, en prenant soin d'éviter les endroits susceptibles de couper ou coincer les fils.
11. Remettre en place les panneaux de garnissage, le seuil, les couvercles de rangement, le revêtement de plancher et les autres éléments qui ont été enlevés lors de l'installation, en prenant soin de ne pas pincer ni couper les fils.

REMARQUE

Remiser le connecteur plat à 4 voies dans le compartiment à bagages arrière quand il n'est pas utilisé.



⚠ AVERTISSEMENT

Un circuit surchargé peut occasionner des incendies. NE DÉPASSEZ JAMAIS la valeur la plus basse indiquée par le fabricant de remorquage, ou:

- Max. lumière arrêt/tournant: 1 par côté (2,1 amps)
- Max. lumières arrières: (5,6 amps)

Consultez le manuel du propriétaire et la feuille d'instructions du véhicule pour de plus amples informations.

ESPAÑOL

HERRAMIENTAS NECESARIAS:

Taladro (broca de 3/32"), Destornillador de estrella, Terminal de prueba, Extractor de paneles de guarnición, Plegadores de cable, Cortadores de cable

1. Abra la escotilla trasera **A**. Retire temporalmente la placa de umbral trasera, las cubiertas del almacenamiento y el revestimiento del piso **B C**.
2. Retire parcialmente los paneles de tapizado interior trasero tanto en el costado del conductor como del pasajero del vehículo. Se deberán retirar varios tornillos del panel de tapizado para retirar los paneles. Ponga a un lado todos los artículos retirados con cuidado de no dañar las partes **D**.
3. En el costado del conductor y del pasajero del vehículo, localice el arnés de cables de la luz trasera del vehículo. El arnés del cableado de la luz trasera tendrá un punto de conexión en ambos lados, que combina los extremos del conector en T **E**. Separe este conector, con cuidado de no romper las pestañas de bloqueo. Todas las superficies del conector deben estar limpias y libres de suciedad.
4. En el costado del conductor, inserte el extremo del conector en T, con el cable **amarillo**, entre los conectores del cableado del vehículo y asegure en su lugar. Tenga cuidado de no dañar las pestañas de bloqueo y cerciórese de que los conectores estén completamente insertados con las pestañas de bloqueo en su lugar.
5. Enrute el extremo del conector en T con el cable **verde** hacia el costado del pasajero detrás de los paneles y a lo largo del umbral. Repita el paso 4 para el extremo del conector en T con el cable **verde**.

6. Encuentre un punto de conexión a tierra adecuado cerca del conector tal como la estructura del vehículo o el travesaño. (No perforo en el piso o base del vehículo). Limpie la suciedad y el anticorrosivo del área. Perfore un orificio de 3/32" y asegúrelo con un cable **blanco** usando el ojete y tornillo que se incluyen.

⚠ ATENCIÓN

Revise qué hay detrás de cualquier superficie antes de perforar para evitar daños al vehículo y/o lesiones personales. No perforo ninguna superficie expuesta.

7. Desde el interior del vehículo, conecte el cable **negro** de calibre 12 y el cable **rojo** desde la caja negra del conector en T con el conector de culata amarilla que se suministra. Dirija el alambre **negro** a través de un pasacables y a lo largo del bastidor exterior o siga el cableado existente a lo largo de los umbrales y dentro del compartimiento del motor hasta la batería para evitar las áreas que pueden pellizcar o romper el cable **F**.

⚠ ADVERTENCIA

Si dirige el alambre a través de un pasacable y a lo largo del exterior del vehículo, tenga cuidado y evite cualquier tubería caliente, protectores de calor, el tanque de combustible o cualquier otro punto que pueda pellizcar o romper el cable.

8. Desconecte el cable negativo (-) de la batería del vehículo **G**. Si no se ha retirado, retire el fusible del portador de fusibles amarillo (suministrado). Después de cortar el alambre del portador de fusibles, una el terminal de anillo y asegúrelo al cable positivo (+) de la batería del vehículo **H I**. Conecte el otro extremo del portador de fusibles al alambre **negro** de 12 ga. usando el conector de cabeza amarillo (suministrado).

⚠ ADVERTENCIA

Lea y siga todas las advertencias y precauciones impresas en la batería del vehículo de remolque.

9. Vuelva a conectar el cable negativo (-) de la batería e instale el fusible de 10 amperios en el portador de fusibles del paso 8.

⚠ ADVERTENCIA

Se deben completar todas las conexiones para que el conector en T funcione correctamente. Ensaye y verifique la instalación con una luz de prueba o remolque una vez se instale. Para la prueba inicial, reinicialice el sistema eléctrico del vehículo al quitar temporalmente la llave de la ignición.

10. En el costado del conductor, localice una superficie plana en un lugar que no estorbe e instale la caja negra de conversión del conector en T con la cinta adhesiva por ambos lados. Fije el resto del arnés del conector en T con los amarres de cable que se suministran, para evitar daños o vibración y con cuidado de evitar áreas que podrían cortar o pellizcar el cable.
11. Vuelva a instalar los paneles de guarnición plásticos, el umbral, las cubiertas de almacenaje, las cubiertas del piso y otros elementos que se hayan retirado durante la instalación, con cuidado de no pellizcar o cortar los cables

NOTA

Almacene el conector plano de 4 vías en el área de carga posterior cuando no esté en uso.



⚠ ADVERTENCIA

La sobrecarga del circuito puede ocasionar incendios. NO exceda la calificación de remolque más baja indicada por el fabricante o:

- Máx. luz de estacionamiento/ direccional: 1 por costado (2.1 amperios)
 - Máx. luz trasera: (5.6 amperios)
- Lea el manual del propietario y la hoja de instrucciones del vehículo para información adicional.