

**Installation Instructions**  
**Directives de Montage**  
**Instrucciones de Instalación**

**T-One® T-Connector**  
**T-One® connecteur en T**  
**T-One® Conector en T**



ACURA ILX

**⚠ WARNING**



**ALWAYS** read and follow all warnings and instructions included with purchase before beginning installation. Keep for future reference.

**DO NOT** exceed lower of towing manufacturing rating (including in your vehicle owner's manual) or specific amperage ratings stated on product.

**ALWAYS** read, understand and follow all warnings and instructions printed on tow vehicle's battery.

**ALWAYS** wear safety glasses and use all safety precautions during installation.

118627-037

Rev. B

6/13/2016

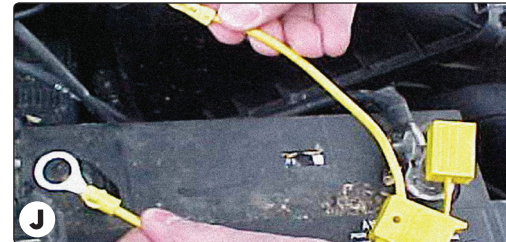
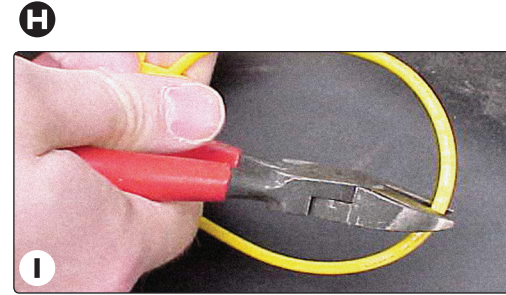
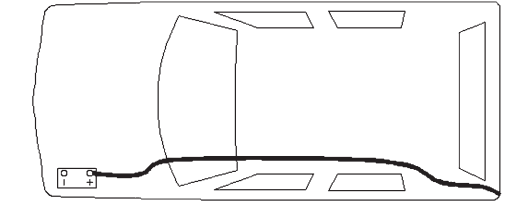
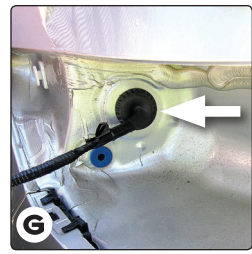
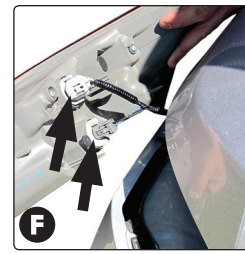
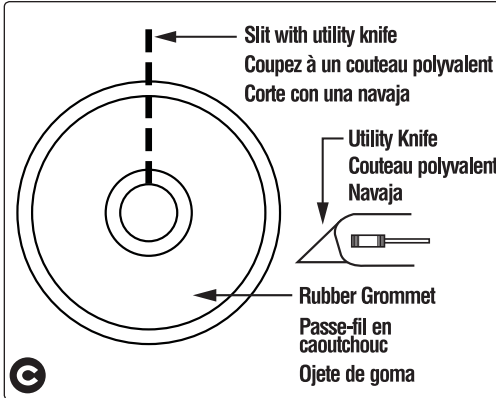
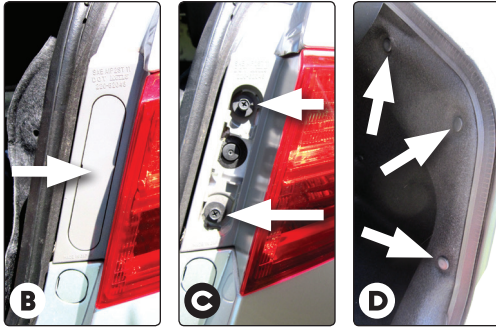
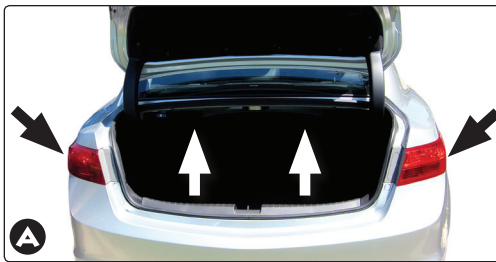

**ENGLISH**

**TOOLS REQUIRED:**

Trim Panel Remover, Drill (3/32" Drill Bit), Wire Crimpers, Wire Cutters, Test-probe, Utility Knife

1. Open the rear tailgate to access the bolts that hold the taillights in place. Remove the taillights on both the driver and passenger side of the vehicle. Remove threshold, trunk floor panels and trays **A B C**. Set aside all items removed being careful not to damage parts.
2. Partially remove the corner felt trunk liner, on both sides, exposing the vehicle's taillight wiring harness **D**.
3. On both the driver's and passenger's side, pull the vehicle taillight wire harness and unseat the grommet. On both the driver's and passenger's side, slit the grommet to allow for T-One® T-Connector's wiring **E F**.
4. From inside the trunk, route the T-One® T-Connector ends with **yellow, brown and red** wires thru the grommet on the driver's side.
5. On the driver's side, attach two (2) sets of connectors from the T-One® T-Connector, one containing **yellow** wires and the other containing **brown and red** wires, in between the vehicle taillight wiring harness connectors. Seat the grommet in opening **G**.

6. Repeat steps 4 & 5 on passenger's side with T-One® T-Connector end containing the **green** wire.

**⚠ WARNING**

All connector surfaces should be clean and free of dirt. Be careful not to damage the locking tabs and be sure that connectors are fully inserted with locking tabs in place.

7. Locate a suitable grounding point near the connector inside the vehicle. Clean dirt and rustproofing from the area. Drill a 3/32" hole and secure the **white** wire using the eyelet and screw provided.

**⚠ CAUTION**

Verify what is behind any surface prior to drilling to avoid damage to the vehicle and/or personal injury. Do not drill into any exposed surfaces.

8. Locate a flat surface in an out of the way place and mount the T-One® T-Connector's black box-module, to prevent damage or rattling.
9. From inside the vehicle, connect the **black** 12 ga. wire and the **red** wire from the T-One® T-Connector black box with the supplied yellow butt connector. Either route the **black** wire thru a grommet and along the exterior frame or follow the existing wiring along the thresholds into the engine compartment up to the battery avoiding areas that may pinch or break the wire **H**.

**⚠ WARNING**

If routing the wire thru a grommet and along the exterior of the vehicle, be careful to avoid any hot pipes, heat shields, the fuel tank or any other points that may pinch or break the wire.

10. Disconnect the vehicle's negative (-) battery cable. If not removed, remove the fuse from the yellow fuse holder (provided). After cutting the fuse holder wire **I**, attach the ring terminal and secure to the vehicle's Positive (+) battery cable **J**. Connect the other end of the fuse holder to the **black** 12 ga. wire, using the yellow butt connector (provided).

**⚠ WARNING**

Read and follow all warnings and cautions printed on the tow vehicle's battery. All connections must be complete for the T-One® T-Connector to function properly. Test and verify installation with a test light or trailer once installed. For initial test, reset vehicle electrical system by temporarily removing the key from the ignition.

11. Secure the remainder of the T-One® T-Connector harness with the cable ties provided, to prevent damage or rattling and being careful to avoid any areas that would pinch, cut or melt the wire.
12. Reinstall the plastic trim panels, threshold, storage covers, floor covering and other items that may have been removed during installation, being careful not to pinch or cut the wires

**NOTE**

Store 4-Flat in trunk area when not in use.



**⚠ WARNING**

Overloading circuits can cause fires. **DO NOT** exceed stated product ratings. Read vehicle's owner's manual & instruction sheet for additional information.

## ⚠ AVERTISSEMENT



**TOUJOURS** lire et observer toutes les consignes de sécurité et les instructions qui accompagnent votre achat avant de commencer l'installation. Conserver ces consignes et instructions pour consultation ultérieure.

**NE PAS** excéder la moins élevée des spécifications d'intensité de courant (ampérage) suivantes: celle du fabricant de remorque (y compris celle figurant dans le manuel du propriétaire du véhicule) ou celles figurant sur le produit.

**TOUJOURS** lire, comprendre et observer toutes les consignes de sécurité et les instructions imprimées sur la batterie du véhicule de remorquage.

**TOUJOURS** porter des lunettes de protection et prendre toutes les mesures de sécurité pendant l'installation.

## FRANÇAIS

### OUTILS REQUIS:

Écarteur de panneau de garnissage, Perceuse (mèche de 3/32 po), Sertisseurs, Coupe-fils, Sonde de vérification, Couteau universel

- Ouvrir le hayon arrière pour accéder aux boulons qui maintiennent les feux arrière en place. Enlever les feux arrière des côtés conducteur et passager du véhicule. Enlever le seuil, ainsi que les panneaux et les plateaux du plancher du coffre **A B C**. Mettre de côté les articles qui ont été enlevés en veillant à ne pas les endommager.
- Retirer partiellement le papier feutré dans le coin des deux côtés du coffre pour exposer le faisceau de fils des feux arrière du véhicule **D**.
- Des côtés conducteur et passager, tirer sur le faisceau de fils des feux arrière et dégager le passe-fil. Des côtés conducteur et passager, fendre le passe-fil pour faire de la place au filage du T-One® connecteur en T **E F**.
- Depuis l'intérieur du coffre, faire passer le T-One® connecteur en T muni des fils **jaune, bruns et rouges** dans le passe-fils du côté conducteur.
- Du côté conducteur, fixer deux (2) ensembles de connecteurs provenant du T-One® connecteur en T, l'un contenant les fils **jaunes** et l'autre, les fils **bruns et rouges**, entre les connecteurs des faisceaux des feux arrière du véhicule. Placer le passe-fils dans l'ouverture **G**.
- Répéter les étapes 4 et 5 du côté passager, avec l'extrémité du T-One® connecteur en T munie du fil **vert**.

### ⚠ AVERTISSEMENT

Toutes les surfaces de contact des connecteurs doivent être propres et dépourvues de saleté. Veiller à ne pas briser les pattes de verrouillage et s'assurer que les connecteurs sont complètement rentrés, avec les pattes de verrouillage en place.

- Repérer un endroit approprié à proximité du connecteur pour effectuer la mise à la masse. Nettoyer la surface pour y enlever toute trace de saleté ou de traitement anti-rouille. Percer un trou de 3/32 po et fixer le fil blanc à l'aide de l'oeillet et de la vis fournis. (Ne pas percer le plancher ou la plateforme du véhicule.)

### ⚠ ATTENTION

Avant de percer, vérifier ce qui se trouve sous la surface pour prévenir tout dommage au véhicule ou toute lésion corporelle. Ne pas percer de surfaces exposées.

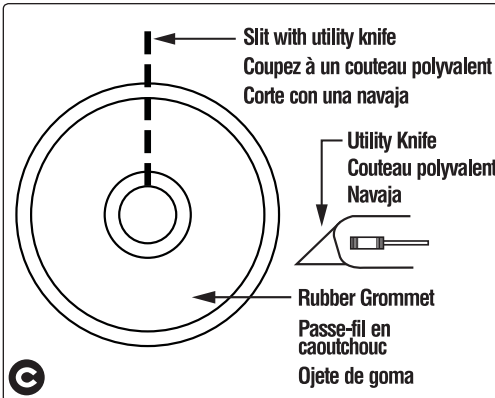
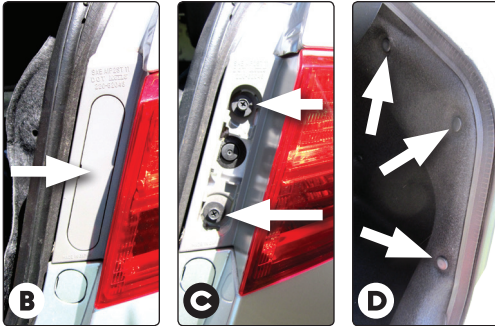
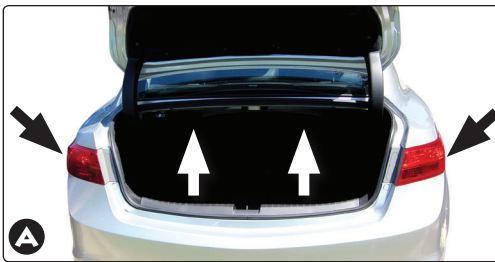

- Pour prévenir les dommages ou les bruits indésirables, repérer une surface plane à un endroit qui ne gêne pas le passage et monter le module/boîtier noir du T-One® connecteur en T.
- Depuis l'intérieur du véhicule, connecter le fil **noir** de calibre 12 et le fil **rouge** provenant de la boîte noire du T-One® connecteur en T à l'aide du connecteur d'about jaune fourni. De deux choses l'une : acheminer le fil **noir** à travers le passe-fils et le long du cadre de châssis extérieur, ou; suivre le filage existant le long des seuils jusque la batterie dans le haut du compartiment moteur, en prenant soin d'éviter les endroits susceptibles de pincer ou endommager le fil **H**.

### ⚠ AVERTISSEMENT

Si l'on choisit le trajet du passe-fils et de l'extérieur du véhicule, il faut éviter les tuyaux chauds, les écrans thermiques, le réservoir de carburant ou tout autre endroit susceptible de coincer ou endommager le fil.

- Débrancher le câble de la borne négative (-) de la batterie du véhicule. Si ce n'est déjà fait, enlever le fusible du porte-fusible jaune (fourni). Après avoir coupé le fil du porte-fusible **I**, attacher la cosse à anneau et la fixer au câble de la borne positive (+) de la batterie du véhicule **J**. À l'aide du raccord jaune (fourni), attacher l'autre extrémité du porte-fusible au fil **noir** de calibre 12.

### ⚠ AVERTISSEMENT

À l'aide du raccord jaune (fourni), attacher l'autre extrémité du porte-fusible au fil noir de calibre 12. Tous les branchements doivent être terminés pour que le T-One® connecteur en T fonctionne correctement. Tester et vérifier l'installation à l'aide d'une lampe témoin ou sur une remorque. Comme test initial, réinitialiser le système électrique du véhicule en retirant temporairement la clé du contact.

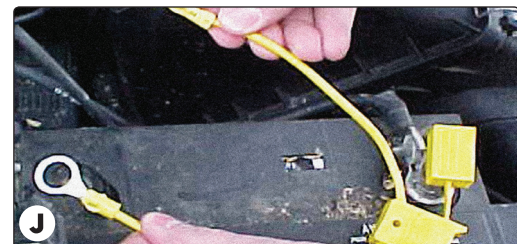
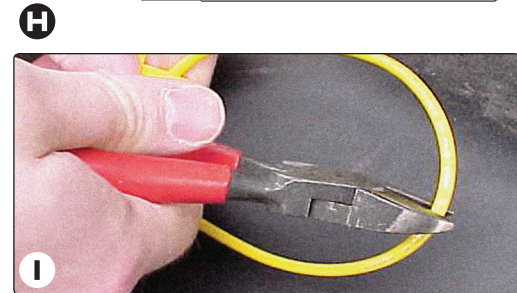
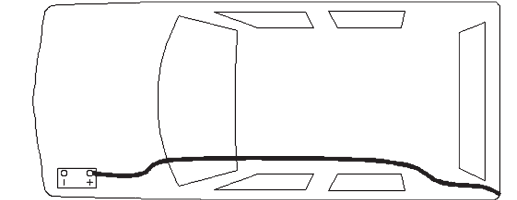
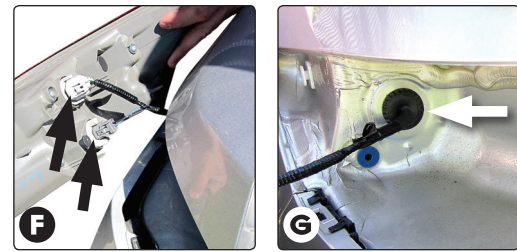

- Afin de prévenir les dommages ou les bruits de cliquetis, fixer le reste du faisceau du T-One® connecteur en T à l'aide des attaches de câble fournies, en prenant soin d'éviter les endroits susceptibles de couper ou coincer les fils.
- Remettre en place les panneaux de garnissage, le seuil, les couvercles de rangement, le revêtement de plancher et les autres éléments qui ont été enlevés lors de l'installation, en prenant soin de ne pas pincer ni couper les fils.

### REMARQUE

Remiser le connecteur à 4 voies dans le coffre quand il n'est pas utilisé.



### ⚠ AVERTISSEMENT

La surcharge des circuits peut provoquer des incendies. **NE PAS** excéder les spécifications relatives au produit. Lire le manuel du propriétaire du véhicule et le feuillet d'instructions pour des informations supplémentaires.

## ⚠️ ADVERTENCIA



**SIEMPRE** leer y seguir todas las advertencias e instrucciones incluidas con la compra antes de comenzar la instalación. Conservar para referencia futura.

**NO** exceder el menor valor entre la calificación del fabricante del remolque (que se incluye en el manual del propietario de su vehículo) o las calificaciones de amperaje específicas que se indican en el producto.

**SIEMPRE** leer y seguir todas las advertencias e instrucciones impresas en la batería del vehículo de remolque.

**Utilizar SIEMPRE** gafas de seguridad y seguir todas las precauciones de seguridad durante la instalación.

## ESPAÑOL

### HERRAMIENTAS NECESARIAS:

Corte el removedor de paneles, Taladro (broca de 3/32"), Plegadores de cable, Cortadores de cable, Terminal de prueba, Cuchillo utilitario

1. Abra la puerta trasera para tener acceso a los pernos que sostienen las luces traseras en su lugar. Retire las luces traseras tanto en el costado del conductor como del pasajero del vehículo. Retire el umbral, paneles del piso del baúl y bandejas **A B C**. Ponga a un lado todos los artículos retirados con cuidado de no dañar las partes.
2. Retire parcialmente el forro del baúl en fieltro de la esquina, o ambos lados, exponiendo el cableado de la luz trasera **D**.
3. Tanto en el costado del conductor como del pasajero, hale el arnés del cableado de la luz trasera y desmonte la arandela. Tanto en el costado del pasajero como del conductor, haga un corte a la arandela para permitir el paso del cable del T-One® conector en T **E F**.
4. Desde el interior del baúl, dirija el T-One® conector en T con los cables **amarillo, marrón y rojos**, a través de la arandela en el lado del conductor.
5. En el lado del conductor, instale dos (2) juegos de conectores desde el T-One® conector en T, uno contiene cables **amarillo** y el otro contiene cables **marrón y rojos**, entre los conectores del arnés de cableado de la luz trasera del vehículo. Asiente la arandela en la abertura **G**.
6. Repita los pasos 4 y 5 en el costado del pasajero con el T-One® conector en T que tiene el cable **verde**.

### ⚠️ ADVERTENCIA

Todas las superficies del conector deben estar limpias y libres de suciedad. Tenga cuidado de no dañar las pestañas de bloqueo y cerciórese de que los conectores estén completamente insertados con las pestañas de bloqueo en su lugar.

7. Localice un punto adecuado de conexión a tierra cerca del conector. Limpie la suciedad y el óxido del área. Perfore un orificio de 3/32" y asegúrelo con el cable blanco usando el ojete y tornillo provistos.

### ⚠️ ATENCIÓN

Revise qué hay detrás de cualquier superficie antes de perforar para evitar daños al vehículo y/o lesiones personales. No perforo ninguna superficie expuesta.

8. Localice una superficie plana e instale la caja negramódulodel T-One® conector en T, para evitar daños o ruido.

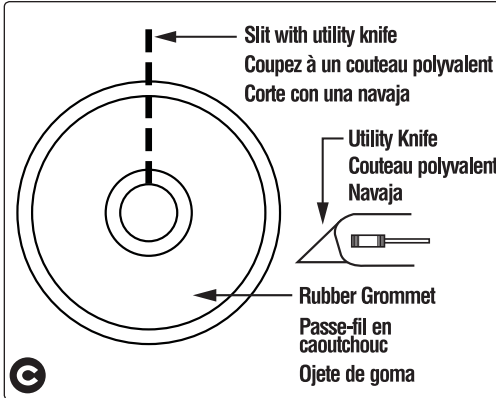
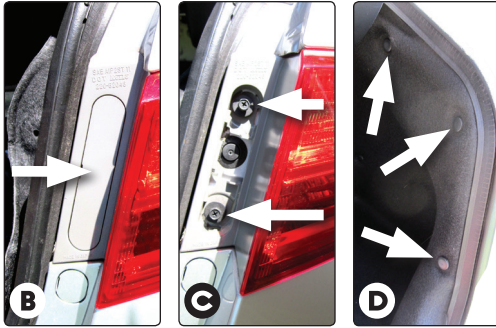
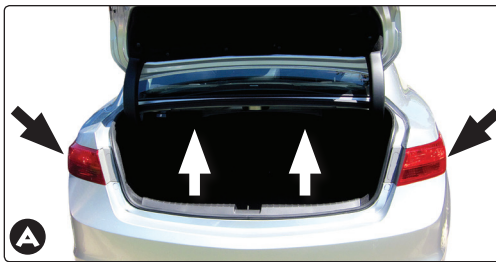

9. Desde el interior del vehículo, conecte el cable **negro** de calibre 12 y el cable **rojo** desde la caja negra del T-One® conector en T con el conector de culata amarilla que se suministra. Dirija el alambre **negro** a través de un pasacables y a lo largo del bastidor exterior o siga el cableado existente a lo largo de los umbrales y dentro del compartimiento del motor hasta la batería para evitar las áreas que pueden pellizcar o romper el cable **H**.
10. Desconecte el cable negativo (-) de la batería del vehículo. Si no se ha retirado, retire el fusible del portador de fusibles amarillo (suministrado). Después de cortar el alambre del portador de fusibles **I**, una el terminal de anillo y asegúrelo al cable positivo (+) de la batería del vehículo **J**. Conecte el otro extremo del portador de fusibles al alambre **negro** de 12 ga. usando el conector de cabeza amarillo (suministrado).

### ⚠️ ADVERTENCIA

Lea y siga todas las advertencias y precauciones impresas en la batería del vehículo de remolque. Se deben completar todas las conexiones para que el T-One® conector en T funcione correctamente. Ensaye y verifique la instalación con una luz de prueba o remolque una vez se instale. Para la prueba inicial, reinicie el sistema eléctrico del vehículo al quitar temporalmente la llave de la ignición.

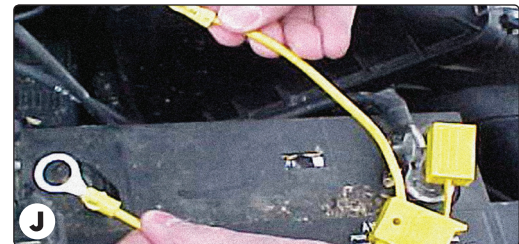
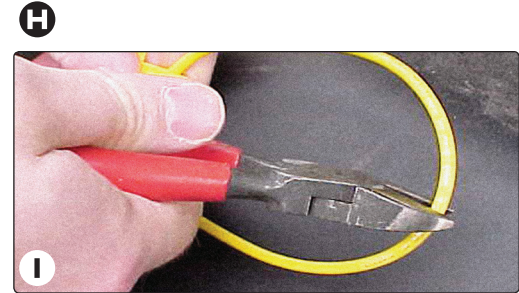
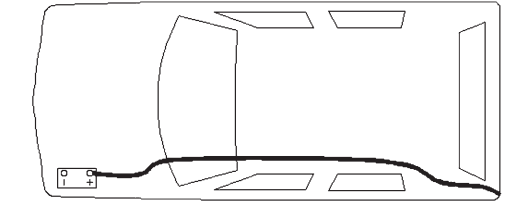
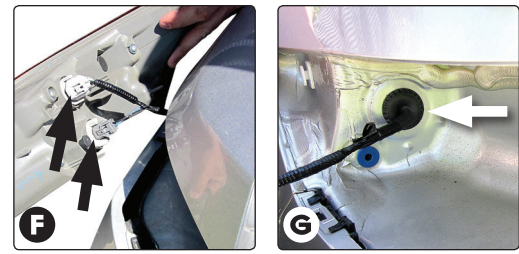

11. Asegure el resto del arnés del T-One® conector en T con los amarres del cable que se suministran, para evitar daños y con cuidado de evitar cualquier área que podrían pellizcar, cortar o derretir el cable.
12. Vuelva a instalar los paneles de garnición plásticos, el umbral, las cubiertas de almacenaje, las cubiertas del piso y otros elementos que se hayan retirado durante la instalación, con cuidado de no pellizcar o cortar los cables.

### NOTA

Guarde el conector plano de 4 salidas en el área del baúl cuando no esté en uso.



### ⚠️ ADVERTENCIA

La sobrecarga de los circuitos puede causar incendios. NO exceder las calificaciones indicadas en el producto. Leer el manual del propietario del vehículo y la hoja de instrucciones para información adicional.