

**Installation Instructions
Directives de Montage
Instrucciones de Instalación**

**T-Connector
Connecteur en T
Conector en T**



Lincoln MKX

READ THIS FIRST:

Read and follow all vehicle warnings and installation instructions before beginning installation. Wear safety glasses and use all safety precautions during installation.

LISEZ CECI EN PREMIER:

Lire et observer toutes les consignes de sécurité et les instructions avant de commencer l'installation. Durant l'installation, veiller à toujours porter des lunettes de protection et respecter les mesures de sécurité.

LEA ESTO PRIMERO:

Lea y siga todas las advertencias e instrucciones de instalación del vehículo antes de empezar la instalación. Use gafas de seguridad y todas las precauciones de seguridad durante la instalación.

118682-037

Rev. B

01/22/2016

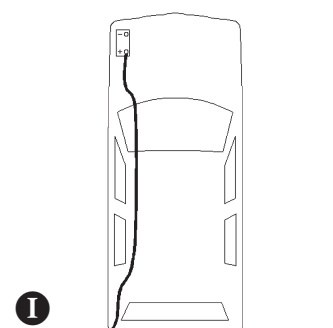
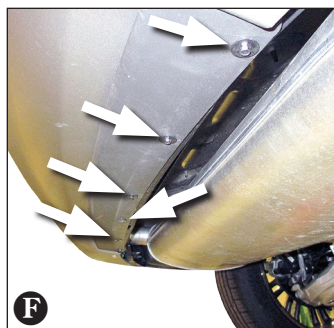
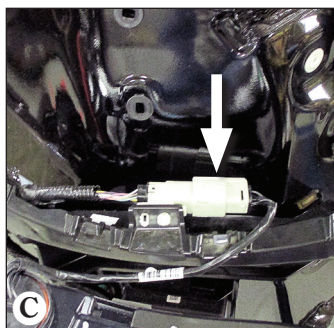
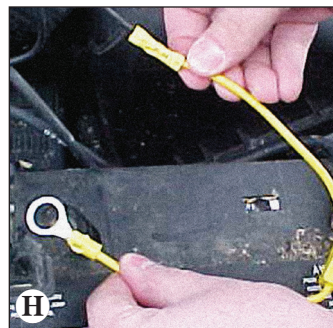
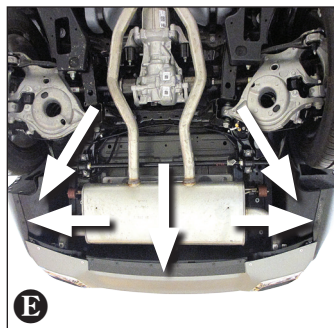
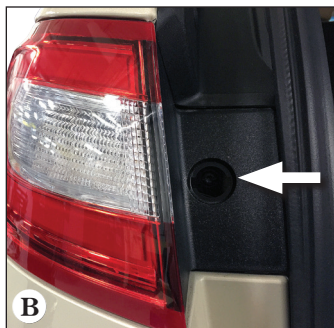
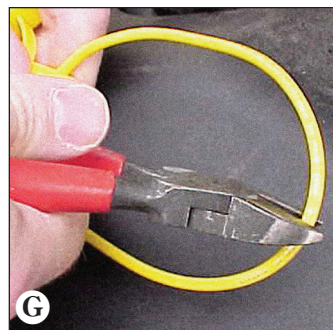

ENGLISH

TOOLS REQUIRED:

Torx 25 driver, 10mm Socket or Wrench, 5.5mm or 7/32" Socket or Wrench, Trim Panel Remover, Drill (3/32" Drill Bit), Philips Head Screwdriver, Test-probe

1. Open the rear tailgate to access the screws that hold the taillights in place. Remove the T-25 Torx screws and carefully pry the taillight housings rearward away from the vehicle, being careful not to break the alignment tabs **A B C**.
2. On the Driver's & Passenger's side, remove clips from wheel well and all screws from lower fascia area. Carefully pull back fascia pieces to expose the area behind the fascia underneath vehicle **D E F**.
3. Underneath the vehicle, determine a suitable mounting point behind the rear bumper fascia on the driver's side. Mount the T-Connector black box using double-sided tape provided. Make sure that the trailer's wire harness has adequate length to reach this point.

⚠ WARNING

Make sure module is mounted so that the epoxy side of the module is pointed towards the ground to prevent any water buildup.

4. Disconnect the vehicle wiring harness from both taillight sockets. On the Drivers side, fish the T-Connector end with the **yellow** wires up between the bumper and vehicle body into the taillight pocket **C**.

5. Plug the T-Connector end with the **yellow** wire in-between the mating plugs on the Driver's side taillight socket and vehicle wiring harness.
6. Route the T-Connector end with **green** wire to the passenger's side and route the 4-Flat underneath the bumper. Route T-Connector end with **green** wire up through the opening on the passenger side, being careful to avoid any hot pipes, heat shields, the fuel tank or any other points that may pinch or brake the wire. Repeat step 5.
7. Locate a suitable grounding point near the black convertor box. (Do not drill into vehicle floor or bed.) Clean dirt and rustproofing from area. Drill a 3/32" hole and secure **white** wire using eyelet and screw provided.

⚠ CAUTION

Verify what is behind any surface prior to drilling to avoid damage to the vehicle and/or personal injury. Do not drill into any exposed surfaces.

8. Disconnect the vehicle's Negative (-) battery cable. If not removed, remove the fuse from the yellow fuse holder (provided). After cutting the fuse holder from the vehicle, attach the ring terminal and secure to the vehicle's Positive (+) battery cable **G**. Connect the other end of the fuse holder to the **black** 12 ga. wire, using the yellow butt connector (provided) **H**.

⚠ WARNING

Read and follow all warnings and cautions printed on the tow vehicle's battery.

9. Beginning from the front of the vehicle, route the **black** 12 ga. wire rearward along the frame rail.

⚠ WARNING

Route the wire being careful to avoid any hot pipes, heat shields, the fuel tank or any other points that may pinch or break the wire.

10. Route the **black** 12 ga. wire to the rear driver's side. Locate the opening between the vehicle rear bumper and body allowing entry to the rear driver's side taillight area. Route the wire up through this hole and attach the **black** 12 ga. wire to the **black** wire from the T-Connector black box with the supplied yellow butt connector **I**.

11. Reconnect the vehicle's Negative (-) battery cable and install the 15 amp fuse into the fuse holder from step 8.

⚠ WARNING

Test and verify installation with a test light or trailer once installed.

12. Reinstall the taillight housing assemblies, positioning the vehicle wiring harness between the housing and the vehicle body. Secure the remainder of the T-Connector harness under the bumper with cable ties provided, being careful to avoid any areas that would cut or pinch the wire. Reinstall all covers, clips and screws removed during installation.

NOTE

Mount 4-Flat in a suitable location under the vehicle. Bracket not included.

⚠ WARNING

Overloading circuit can cause fires. DO NOT exceed lower of towing manufacturer rating or:

- Max. stop/turn light: 2 per side (4.2 amps)
- Max. tail lights: (7.5 amps)

Read vehicle's owners manual & instruction sheet for additional information.

OUTILS REQUIS:

Tournevis Torx 25, Douille ou clé 10mm, Douille ou clé 5.5 mm ou 7/32", Écarteur de panneau de garnissage, Perceuse (mèche de 3/32 po), Tournevis à pointe cruciforme, Sonde de vérification

1. Ouvrir le hayon arrière pour accéder aux vis qui maintiennent les feux arrière en place. Enlever les vis T-25 Torx et dégager délicatement les boîtiers des feux arrière en les éloignant du véhicule, en prenant soin de ne pas briser les languettes d'alignement **A B C**.

2. Des côtés conducteur et passager, enlever les agrafes du passage de roue et toutes les vis de la zone du carénage inférieur. Repousser avec précaution les parties de carénage afin d'exposer la zone derrière le carénage en dessous du véhicule **D E F**.

3. Sous le véhicule, repérer un point de montage approprié derrière le carénage de pare-chocs arrière côté conducteur. Monter la boîte noire du connecteur en T à l'aide du ruban adhésif double face qui est fourni. S'assurer que la longueur du faisceau de fils de la remorque est suffisante pour atteindre ce point.

⚠ AVERTISSEMENT

Assurez-vous que le module est monté de manière à ce que le côté époxy du module soit pointé vers le sol pour éviter des accumulations d'eau.

4. Débrancher le faisceau de fils du véhicule des douilles de feux arrière. Du côté conducteur, à l'aide d'un fil de tirage, faire passer l'extrémité du connecteur en T muni des fils **jaune** vers le haut entre le pare-chocs et la carrosserie du véhicule jusque dans le logement des feux arrière **C**.

5. Rancher l'extrémité du connecteur en T muni du fil **jaune** entre les fiches appariées qui sont situées, d'une part, sur la prise du feu arrière côté conducteur et, d'autre part, sur le faisceau de fils du véhicule.

6. Faire passer du côté passager l'extrémité du connecteur en T muni du fil **vert**, et faire passer sous le pare-chocs le connecteur plat à 4 voies. Faire passer, de bas en haut, l'extrémité du connecteur en T munie du fil **vert** à travers l'ouverture située du côté passager, en prenant soin d'éviter les tuyaux chauds, les écrans thermiques, le réservoir de carburant ou tout autre endroit susceptible de coincer ou briser le fil. Répéter l'étape 5.

7. Repérer un endroit approprié à proximité du Boîte du convertisseur noire pour effectuer la mise à la masse. (Ne pas percer le plancher ou la plateforme du véhicule.) Nettoyer la surface pour y enlever toute trace de saleté ou de traitement antirouille **G**. Percer un trou de 3/32 po et fixer le fil **blanc** à l'aide de l'oeillet et de la vis fournis **H**.

⚠ ATTENTION

Avant de percer, vérifier ce qui se trouve sous la surface pour prévenir tout dommage au véhicule ou toute lésion corporelle. Ne pas percer de surfaces exposées.

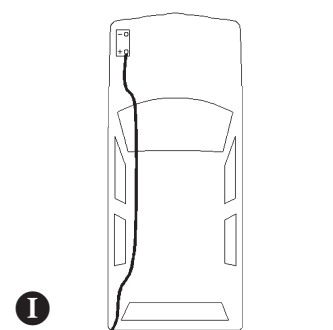
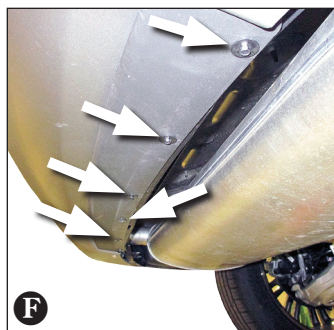
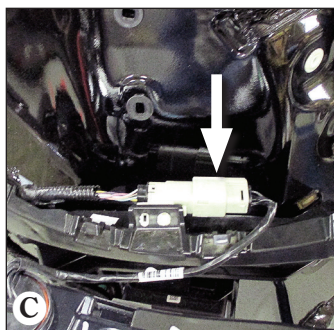
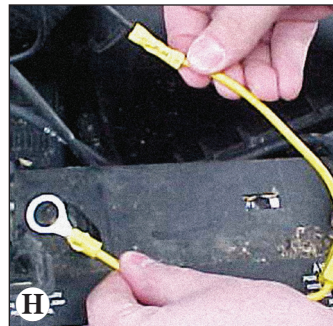
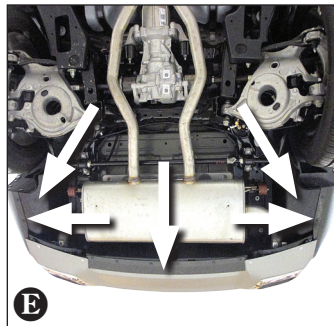
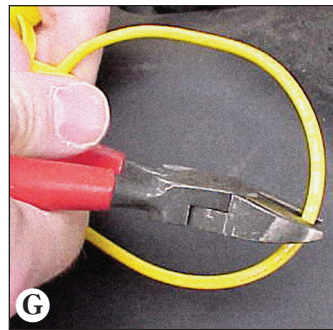
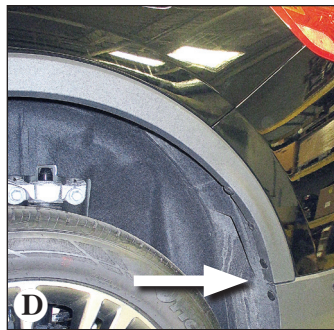

⚠ ATTENTION

Avant de percer, vérifier ce qui se trouve sous la surface pour prévenir tout dommage au véhicule ou toute lésion corporelle. Ne pas percer de surfaces exposées.

8. Débrancher le câble de la borne négative (-) de la batterie du véhicule. Si ce n'est déjà fait, enlever le fusible du porte-fusible jaune (fourni). Après avoir coupé le fil du porte-fusible, attacher la cosse à anneau et la fixer au câble de la borne positive (+) de la batterie du véhicule. À l'aide du raccord jaune (fourni), attacher l'autre extrémité du porte-fusible au fil **noir** de calibre 12.

⚠ AVERTISSEMENT

Lire et observer tous les avertissements et consignes de sécurité qui sont imprimés sur la batterie du véhicule de remorquage.

9. En commençant par l'avant du véhicule, faire passer le fil noir de calibre 12 vers l'arrière le long du longeron de châssis.

⚠ AVERTISSEMENT

Prendre soin d'éviter les tuyaux chauds, les écrans thermiques, le réservoir de carburant ou tout autre endroit susceptible de coincer ou endommager les fils.

10. Faire passer le fil **noir** de calibre 12 du côté conducteur, vers l'arrière. Repérer, entre le pare-chocs arrière du véhicule et la carrosserie, l'ouverture qui permet l'accès à la zone du feu arrière du côté conducteur. Faire passer vers le haut le fil **noir** à travers ce trou et l'attacher, à l'aide du raccord jaune qui est fourni, au fil **noir** venant de la boîte noire du connecteur en T **I**.

11. Rebrancher le câble de la borne négative (-) de la batterie du véhicule et placer le fusible de 15 ampères dans le porte-fusible mentionné à l'étape 8.

⚠ AVERTISSEMENT

Tester et vérifier l'installation à l'aide d'une lampe témoin ou sur une remorque.

12. Remettre en place les logements des feux arrière, en plaçant le faisceau de fils du véhicule entre le logement et la carrosserie. À l'aide des colliers de serrage fournis, fixer le reste du faisceau du connecteur en T sous le pare-chocs, en évitant les endroits qui pourraient couper et coincer les fils. Reposer tous les recouvrements, les agrafes et les vis enlevés pendant l'installation.

REMARQUE

Monter le connecteur à 4 voies à un endroit approprié sous le véhicule. Support non compris.

⚠ AVERTISSEMENT

Un circuit surchargé peut occasionner des incendies. NE DÉPASSEZ JAMAIS la valeur la plus basse indiquée par le fabricant de remorquage, ou:

- Max. lumière arrêt/tourant: 2 par côté (4,2 amps)
- Max. lumières arrières: (7,5 amps)

Consultez le manuel du propriétaire et la feuille d'instructions du véhicule pour de plus amples informations.

HERRAMIENTAS NECESARIAS:

Destornillador Torx 25, Llave de tubo o llave de 10mm, Llave de tubo o llave de 5.5mm o 7/32", Corte el removedor de paneles, Taladro (broca de 3/32"), Destornillador de estrella, Terminal de prueba

1. Abra la puerta trasera para tener acceso a los tornillos que sostienen las luces traseras en su lugar. Retire los tornillos T-25 Torx y con cuidado apalanque los protectores de las luces traseras hacia atrás, lejos del vehículo, con cuidado de no quebrar las pestañas de alineación **A B C**.

2. En el lado del pasajero y del conductor, quitar los clips del receptáculo de la rueda y todos los tornillos del área de la fascia inferior. Con cuidado halar hacia atrás las piezas de la fascia para exponer el área detrás de la fascia por debajo del vehículo **D E F**.

3. Debajo del vehículo, determinar un punto de instalación adecuado, detrás de la fascia del parachoques trasero en el lado del conductor. Instalar la caja negra del conector en T usando la cinta de doble faz que se suministra. Verificar que el arnés del alambre del remolque tenga la longitud adecuada para llegar a este punto.

⚠ ADVERTENCIA

Verifique que el módulo esté instalado de manera que el lado epóxico del módulo esté orientado hacia el piso para evitar la acumulación de agua.

4. Desconecte el arnés de cableado del vehículo de ambos receptáculos de las luces traseras. En el lado del conductor, inserte el extremo del conector en T con los cables **amarillos** hacia arriba entre el parachoques y la carrocería del vehículo dentro del receptáculo de la luz trasera **G**.

5. Conecte el extremo del conector en T con el cable **amarillo** entre los enchufes correspondientes en el receptáculo de luz trasera del costado del conductor y el arnés del cableado del vehículo.

6. Rote el extremo del conector en T con el cable **verde** hacia el costado del pasajero y rote el conector plano de 4 salidas por debajo del parachoques. Enrute el extremo del conector en T con el cable **verde** a través de la abertura en el costado del pasajero, con cuidado de evitar cualquier tubería caliente, protectores de calor, el tanque de combustible o cualquier otro punto que pudiera pellizcar o frenar el cable. Repita el paso 5.

7. Localice un punto adecuado de conexión a tierra cerca del caja negra convertidora. (No perforo en el piso o base del vehículo). Limpie la suciedad y el anticorrosivo del área. Perfore un orificio de 3/32" y asegúrelo con un cable **blanco** usando el ojete y tornillo que se incluyen.

⚠ ATENCIÓN

Revise qué hay detrás de cualquier superficie antes de perforar para evitar daños al vehículo y/o lesiones personales. No perforo ninguna superficie expuesta.

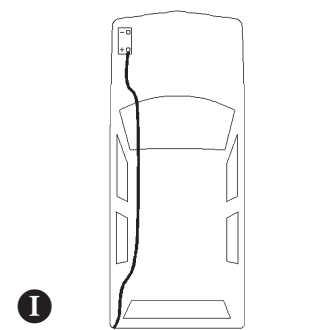
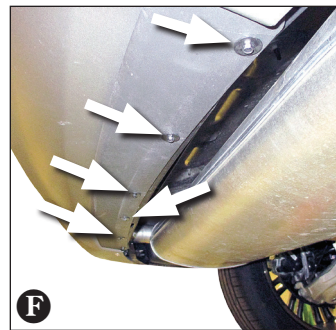
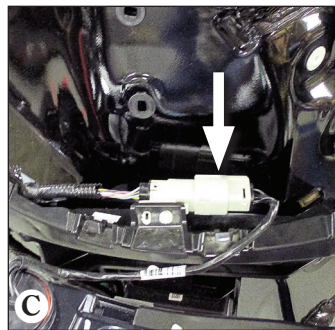
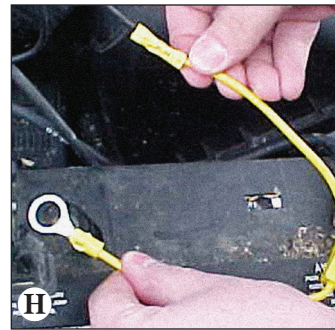
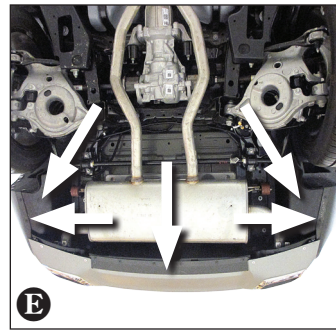
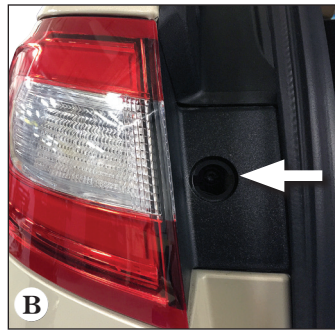
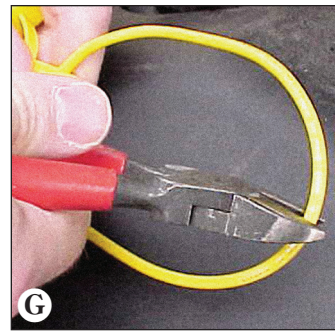
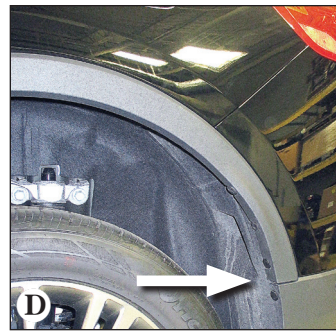
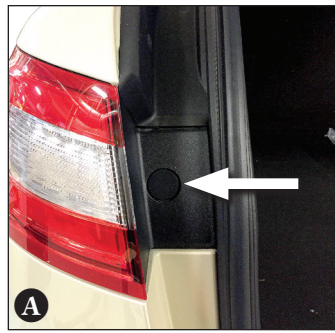

8. Desconecte el cable negativo (-) de la batería del vehículo. Si no se ha retirado, retire el fusible del portador de fusibles amarillo (suministrado). Después de cortar el alambre del portador de fusibles, una el terminal de anillo y asegúrelo al cable positivo (+) de la batería del vehículo **G**. Conecte el otro extremo del portador de fusibles al alambre **negro** de 12 ga. usando el conector de cabeza amarillo (suministrado) **H**.

⚠ ADVERTENCIA

Lea y siga todas las advertencias y precauciones impresas en la batería del vehículo de remolque.

9. Empezando por el frente del vehículo, dirija el cable **negro** de 12 ga. por detrás a lo largo del riel de chasis.

⚠ ADVERTENCIA

Dirija el cable con cuidado de evitar cualquier tubería caliente, protectores de calor, el tanque de combustible o cualquier otro punto que podría pellizcar o romper el cable.

10. Dirija el cable **negro** de 12 ga. hacia la parte posterior del costado del conductor. Localice la abertura entre el parachoques posterior del vehículo y la carrocería permitiendo la entrada hacia el área de la luz trasera del lado del conductor. Dirija el cable hacia arriba a través de este orificio y una el cable **negro** de 12 ga. hacia el cable **negro** desde la caja negra conectora en de T con el conector de cabezas amarillos que se suministra **I**.

11. Vuelva a conectar el cable negativo (-) de la batería e instale el fusible de 15 amperios en el portador de fusibles del paso 8.

⚠ ADVERTENCIA

Ensaye y verifique la instalación con una luz de prueba o remolque una vez se instale.

12. Vuelva a instalar las ensambladuras de los receptáculos de las luces traseras, colocando el arnés de cableado del vehículo entre el receptáculo y la carrocería. Fije el resto del arnés conector en T debajo del parachoques con los amarres para cables que se suministran, con cuidado para evitar cualquier área que corte o pellizque el cable. Volver a instalar todas las tapas, clips y tornillos que se quitaron durante la instalación.

NOTA

Instale el conector para 4 cables (4-Flat) en una ubicación adecuada debajo del vehículo. El soporte no está incluido.

⚠ ADVERTENCIA

La sobrecarga del circuito puede ocasionar incendios. NO exceda la calificación de remolque más baja indicada por el fabricante o:

- Máx. luz de estacionamiento/ direccional: 2 por costado (4.2 amperios)
- Máx. luz trasera: (7.5 amperios)

Lea el manual del propietario y la hoja de instrucciones del vehículo para información adicional.