

Installation Instructions

Part Numbers:
24863
60280
77238
24843 (U-Haul)

Ford Mustang

All models including V-6, V-6 Premium, GT 5.0 Liter, GT- Premium, GT/California-Special & Shelby GT500 5.4 Liter
 And convertible models of the above.

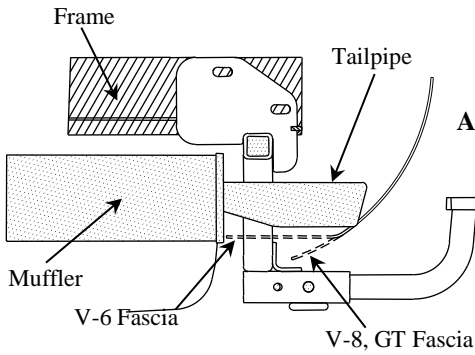

Drawbar Kit: (Sold separately)
 3594

Drawbar must be used in the **Rise** position only.

Do Not Exceed Lower of Towing Vehicle
 Manufacturer's Rating or

2000 LB (908 Kg) Max Gross Trailer Weight
200 LB (90.8 Kg) Max Tongue Weight

Hitch Shown In Proper Position

Equipment Required:

- Fastener Kit:** 24863F
- Wrenches/Sockets:** 13mm, 11/16
- Drill Bits:** None
- Other Tools:** Universal joint & extension, spray lubricant.

It may help to have (2) people when raising hitch into place so that you don't push ends of bolt leaders back into frame.

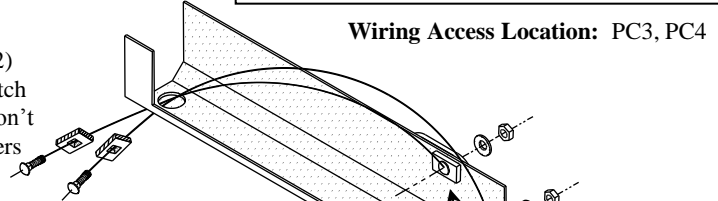

Wiring Access Location: PC3, PC4

Large access hole in bottom of frame for fish-wiring bolts with blocks.

Insert large coiled end of Bolt Leaders through attachment holes in outside of frame and out through large access hole. Insert coiled end through block and screw on to bolt. You are now ready to pull assembly through frame and leave ends of Bolt Leaders sticking out a couple of inches.

Vehicle frames cut-away to show detail

Carriage bolts with blocks shown in place inside of frame.

Fasteners typical, both sides of vehicle.

This is a magnified view of a Bolt Leader

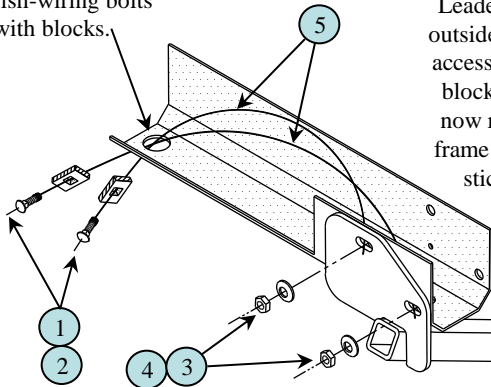

1	Qty. (4)	Carriage Bolt, 7/16"-14 x 1-1/2"	4	Qty. (4)	Hex Nut, 7/16"-14
2	Qty. (4)	Block, 7/8" x 1-1/2", with square hole	5	Qty. (5)	Bolt Leader, 7/16" (one extra)
3	Qty. (4)	Conical Toothed Washer, 7/16"			

1. Lower vehicle exhaust by removing muffler metal tangs out of rubber exhaust hangers at rear of vehicle, See **Picture 1**, next page. Also loosen strap bolts holding exhaust together in front of muffler both sides. Rotate mufflers downward so that you have access to round holes in bottom of frame for fish-wiring bolts in place. See **Picture 2**, next page.
2. Fish-wire carriage bolts with blocks up through round access hole in bottom of frame and out through holes on outside of frame, both sides of vehicle. Push end of bolts back inside frame and leave bolt leader wire ends sticking out. See **Picture 3**, next page.
3. Raise hitch into position above tailpipes with hitch tubing pushing muffler hangers upward. Locate hitch frame brackets on outside of frame, being careful to guide bolt leader wire ends through slots in hitch frame brackets as you raise and locate brackets in place.
4. Pull ends of carriage bolts through vehicle frame and hitch brackets and loosely install conical toothed washers and hex nuts. Make sure carriage bolts engage with square hole in block as you pull bolts through frame.
5. On V-6 models pull hitch rearward as far as possible to allow for more muffler clearance.
6. Torque hex nuts both sides of vehicle to specifications below.
7. Raise mufflers back in to position and insert metal muffler tangs through rubber hangers both sides. Tighten strap bolts holding exhaust together in front of mufflers. **Note!** To allow more clearance with bottom of hitch frame brackets and top of tailpipes you can twist muffler and tailpipe around before tightening bolts.

Tighten 7/16"-14 x 1-1/2" Carriage Bolts with torque wrench to 50 Lb.-Ft. (68 N*M)

Note: check hitch frequently, making sure all fasteners and ball are properly tightened. If hitch is removed, plug all holes in trunk pan or other body panels to prevent entry of water and exhaust fumes. A hitch or ball which has been damaged should be removed and replaced. Observe safety precautions when working beneath a vehicle and wear eye protection. Do not cut access or attachment holes with a torch.

This product complies with safety specifications and requirements for connecting devices and towing systems of the state of New York, V.E.S.C. Regulation V-5 and SAE J684.

Installation Instructions

Ford Mustang

All models including V-6, V-6 Premium, GT 5.0 Liter, GT- Premium, GT/California-Special & Shelby GT500 5.4 Liter
And convertible models of the above.

Part Numbers:

24863

60280

77238

24843 (U-Haul)

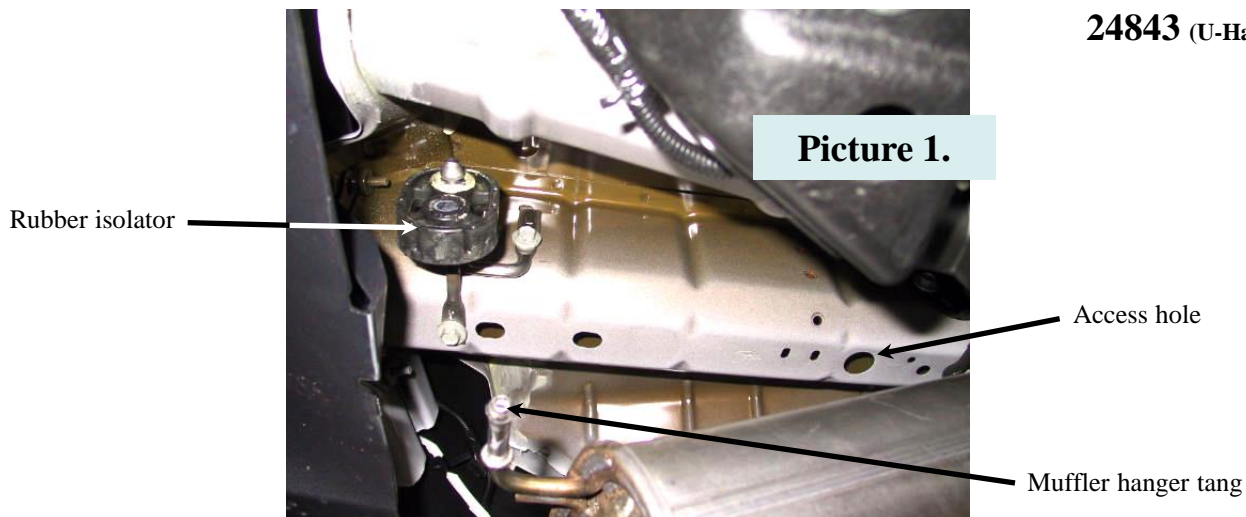

Loosen these bolts on exhaust so that mufflers can be rotated downward, after removing muffler hanger tangs out of rubber isolators typical both sides of vehicle shown above.

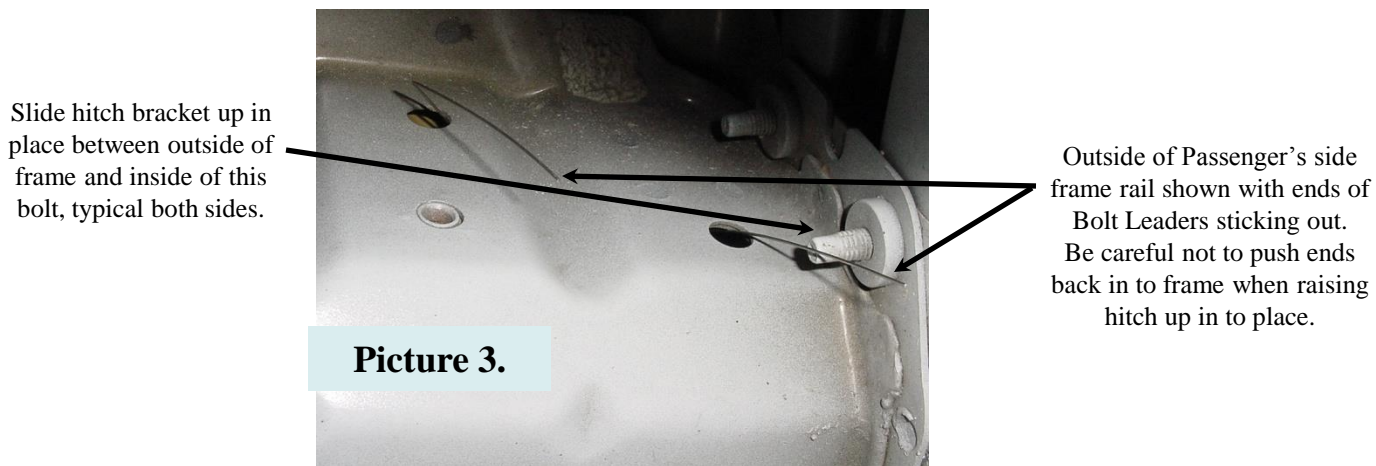
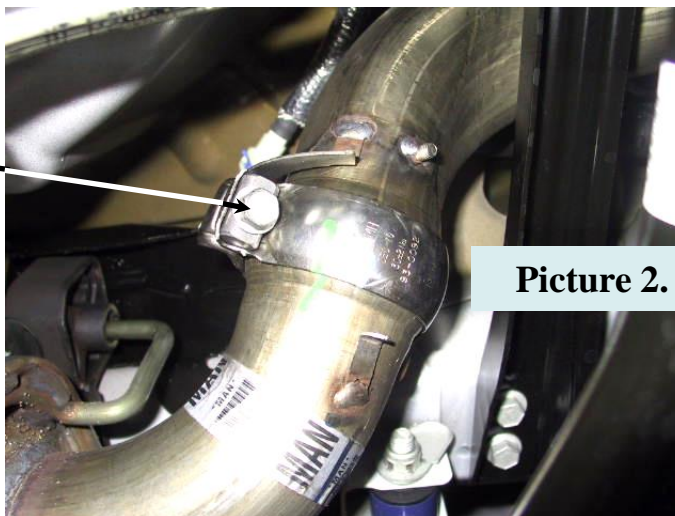

Tighten 7/16"-14 x 1-1/2" Carriage Bolts with torque wrench to 50 Lb.-Ft. (68 N*M)

Note: check hitch frequently, making sure all fasteners and ball are properly tightened. If hitch is removed, plug all holes in trunk pan or other body panels to prevent entry of water and exhaust fumes. A hitch or ball which has been damaged should be removed and replaced. Observe safety precautions when working beneath a vehicle and wear eye protection. Do not cut access or attachment holes with a torch.

This product complies with safety specifications and requirements for connecting devices and towing systems of the state of New York, V.E.S.C. Regulation V-5 and SAE J684.

Instructions d'Installation

Ford Mustang

Numéros de pièces :

24863

60280

77238

24843 (U-Haul)

Tous les modèles y compris le V-6, V-6 Premium, GT 5.0 Litres, GT-Premium, GT/California-Special & Shelby GT500 5.4 Litres ainsi que tous les modèles d'écapotables des véhicules ci-dessus.

(Vendu séparément)

Barre de remorquage : 3594

Utiliser la barre de remorquage uniquement en position élevée.

Ne pas dépasser les spécifications du fabricant du véhicule de remorquage, ni

2000 LB (908 Kg) Poids Brut Max. de l'Attelage

200 LB (90,8 Kg) Poids Max. au Timon

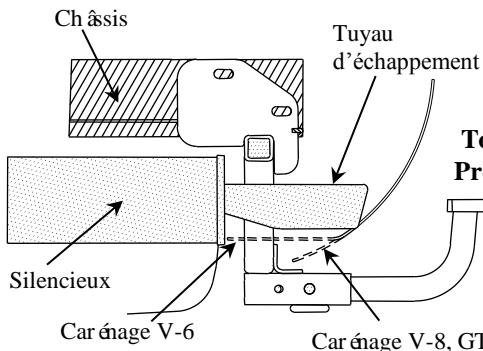

Attelage montré dans la position appropriée

Équipement requis :

Visserie : 24863F

Clés/douilles : 13mm, 11/16

Mèches : aucune

Autres outils : Joint universel et extension, lubrifiant en vaporisateur

Il est préférable d'être deux personnes lors du levage et de la mise en place de l'attelage de façon à ne pas repousser les extrémités des câbles de tirage dans le châssis

Points d'accès au câblage : PC3, PC4

Trou d'accès sur le bas du châssis pour tirer les boulons avec des blocs.

Insérer l'extrémité enroulée du câble à travers les trous de fixation sur l'extérieur du châssis et par les trous d'accès. Insérer l'extrémité enroulée à travers le bloc et le visser au boulon. Vous êtes maintenant prêt à tirer sur l'ensemble à travers le châssis et en laissant dépasser les extrémités des câbles d'environ cinq centimètres.

Le châssis du véhicule a été retiré pour montrer les détails

Boulons de carrosserie avec les blocs indiqués sur l'intérieur du châssis.

Visserie, similaire de chaque côté du véhicule

Diagramme agrandi d'un câble de tirage de boulon

1	Qté. (4)	Boulon de carrosserie, 7/16po-14 x 1-1/2po	4	Qté. (4)	Écrou à 6 pans, 7/16po-14
2	Qté. (4)	Bloc, 7/8po x 1-1/2po, avec trou carré	5	Qté. (5)	Câble de tirage, 7/16po (un supplémentaire)
3	Qté. (4)	Rondelle conique dentée, 7/16po			

1. Abaisser le tuyau d'échappement en retirant les pinces métalliques des silencieux des supports en caoutchouc du tuyau d'échappement à l'arrière du véhicule. Voir **Image 1** à la page suivante. Desserrer également les sangles maintenant le pot d'échappement sur l'avant des silencieux de chaque côté. Faire tourner les silencieux de façon à accéder aux trous circulaires sur le bas du châssis pour tirer les boulons en place à l'aide du câble de tirage. Voir **Image 2** à la page suivante.
2. Tirer les boulons de carrosserie à l'aide du câble de tirage à travers le trou d'accès sur le bas du châssis et à travers les trous sur l'extérieur du châssis, de chaque côté du véhicule. Repousser l'extrémité des boulons vers l'intérieur du châssis et laisser dépasser les extrémités du câble de tirage des boulons. Voir **Image 3** à la page suivante.
3. Soulever l'attelage en position au-dessus du tuyau d'échappement arrière avec le tube de l'attelage poussant les supports des silencieux vers le haut. Placer les supports de cadre de l'attelage sur l'extérieur du châssis, en insérant avec précaution les extrémités du câble de tirage des boulons à travers les fentes dans les supports de cadre de l'attelage lors du levage et de la mise en place des supports.
4. Tirer l'extrémité des boulons de carrosserie à travers le châssis du véhicule et les supports de l'attelage puis poser les rondelles coniques dentées et les écrous à 6 pans. S'assurer que les boulons de carrosserie s'insèrent dans les trous carrés lors du passage des boulons à travers le châssis.
5. Sur les modèles V-6, tirer l'attelage autant que possible vers l'arrière pour laisser suffisamment de dégagement pour le silencieux.
6. Serrer les écrous à 6 pans de chaque côté du véhicule selon les spécifications de couple données ci-dessous.
7. Relever les silencieux dans leur position initiale et insérer les pinces métalliques des silencieux au travers des supports en caoutchouc de chaque côté. Serrer les sangles maintenant les tuyaux d'échappement ensemble à l'avant des silencieux. **Remarque !** Pour laisser un dégagement entre le bas des supports de cadre d'attelage et le haut des tuyaux d'échappement arrière, il est possible de tourner le silencieux et le pot d'échappement arrière avant de serrer les boulons.

Serrer les boulons de carrosserie de 7/16po-14x1-1/2 po à l'aide d'une clé dynamométrique en appliquant un couple de serrage de 50 lb-pi. (68 N*M)

Remarque : Vérifier l'attelage fréquemment, en s'assurant que toute la visserie et la boule sont serrées adéquatement. Si l'attelage est enlevé boucher tous les trous percés dans le coffre ou la carrosserie afin de prévenir l'infiltration d'eau ou de gaz d'échappement. Un attelage ou une boule endommagés doivent être enlevés et remplacés. Observer les mesures de sécurité appropriées en travaillant sous le véhicule et porter des lunettes de protection. Ne jamais utiliser une torche pour découper un accès ou un trou de fixation. Ce produit est conforme aux normes V-5 et SAE J684 de la V.E.S.C. (État de New York) concernant les spécifications en matière de sécurité des systèmes d'attelage.

Instructions d'installation

Ford Mustang

Tous les modèles y compris le V-6, V-6 Premium, GT 5.0 Litres, GT- Premium, GT/California-Special & Shelby GT500 5.4 Litres ainsi que tous les modèles d'équipements des véhicules ci-dessus.

Numéros de pièces :
24863
60280
77238
24843 (U-Haul)

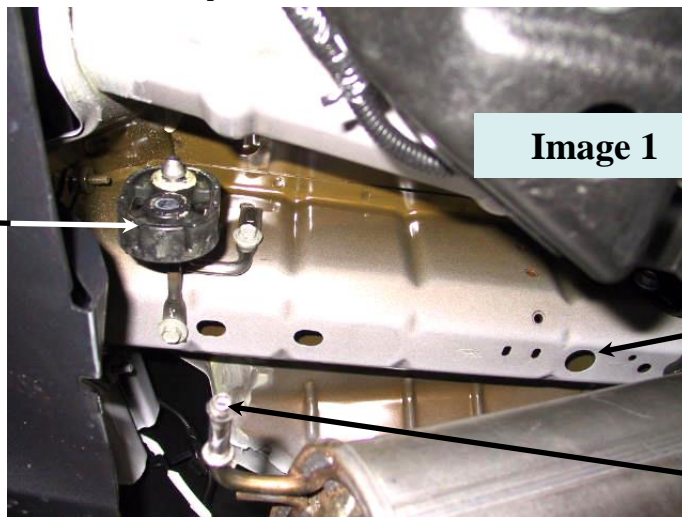

Image 1

Isolant en caoutchouc

Trou d'accès

Pince des supports de silencieux

Desserrer ces boulons sur le tuyau d'échappement pour que les silencieux puissent tourner vers le bas, après avoir retiré les pinces des supports des silencieux des isolant en caoutchouc de chaque côté du véhicule comme indiqué ci-dessus.

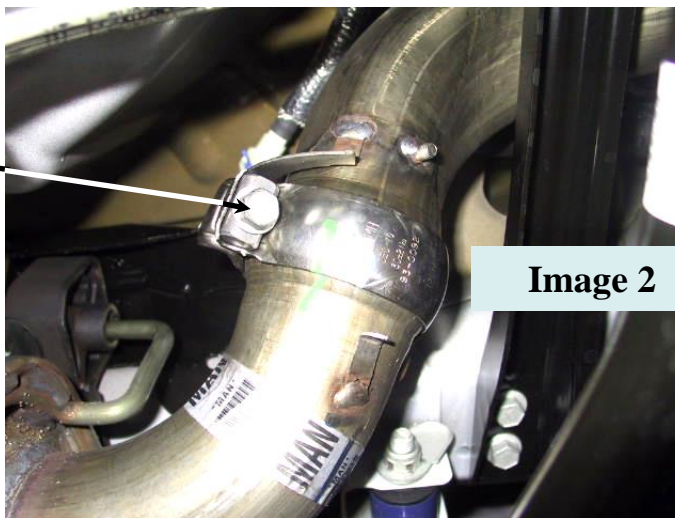

Image 2

Faire glisser le support de l'attelage entre l'extérieur du châssis et l'intérieur de ce boulon, similaire de chaque côté

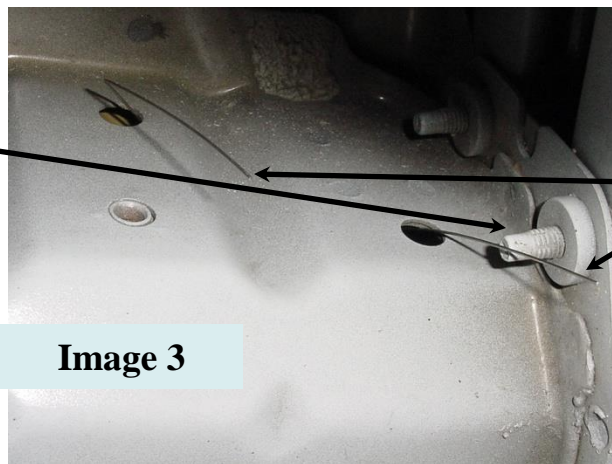

Image 3

L'extérieur du longeron côté passager est montré avec les extrémités des câbles de tirage dépassant. Attention de ne pas repousser les extrémités du câble dans le châssis lors du levage et de la mise en place de l'attelage.

Serrer les boulons de carrosserie de 7/16po-14x1-1/2 po à l'aide d'une clé dynamométrique en appliquant un couple de serrage de 50 lb-pi. (68 N*M)

Remarque : Vérifier l'attelage fréquemment, en s'assurant que toute la visserie et la boule sont serrées adéquatement. Si l'attelage est enlevé boucher tous les trous percés dans le coffre ou la carrosserie afin de prévenir l'infiltration d'eau ou de gaz d'échappement. Un attelage ou une boule endommagés doivent être enlevés et remplacés. Observer les mesures de sécurité appropriées en travaillant sous le véhicule et porter des lunettes de protection. Ne jamais utiliser une torche pour découper un accès ou un trou de fixation. Ce produit est conforme aux normes V-5 et SAE J684 de la V.E.S.C. (État de New York) concernant les spécifications en matière de sécurité des systèmes d'attelage.

Instrucciones de instalación

Números de partes:

Ford Mustang

Todos los modelos incluidos V-6, V-6 Premium, GT 5.0 Litros, GT-Premium, GT/California-Special y Shelby GT500 5.4 Litros y los modelos convertibles de los anteriores.

24863

60280

77238

24843 (U-Haul)

(Se vende por separado)

Kit de barra de tracción:

3594

La barra de tracción se debe usar en la posición **levantada** únicamente.

No supere el valor inferior entre la calificación del fabricante del vehículo de remolque o

2000 LB (908 Kg) Peso máximo bruto del remolque

200 LB (90.8 Kg) Peso máximo de la horquilla

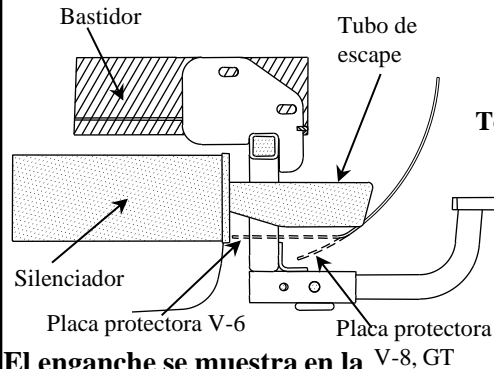

El enganche se muestra en la posición correcta

Equipo necesario:

Kit de tornillos: 24863F

Llaves/tubos: 13mm, 11/16

Brocas de taladro: Ninguna

Otras herramientas: Unión universal y extensión, lubricante en aerosol

Podrá ayudar tener (2) personas al levantar el enganche a su lugar de manera que no empuje los extremos de las guías de pernos de nuevo dentro del bastidor.

Inserte el extremo grande enrollado de las guías de pernos a través de los orificios de instalación en el exterior del bastidor y hacia afuera a través del orificio de acceso grande. Inserte el extremo enrollado a través del bloque y atornille al perno. Ahora está listo para halar el ensamble a través del bastidor y dejar los extremos de las guías de pernos un par de pulgadas por fuera.

Orificio de acceso grande en la base del bastidor para insertar pernos con bloques.

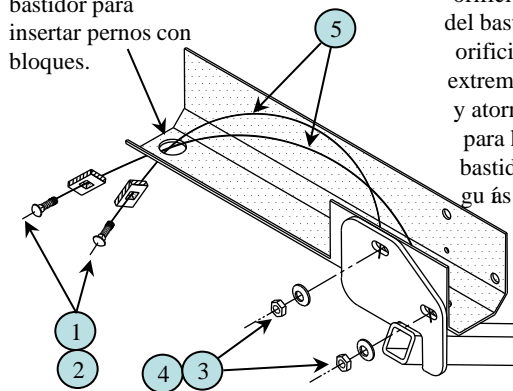

Ubicación del acceso al cableado: PC3, PC4

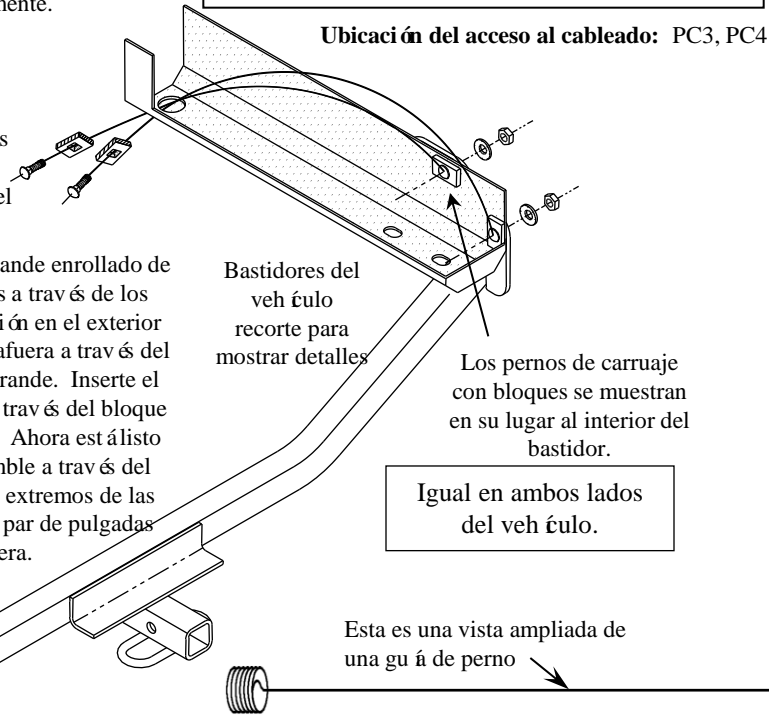

Los pernos de carruaje con bloques se muestran en su lugar al interior del bastidor.

Igual en ambos lados del vehículo.

Esta es una vista ampliada de una guía de perno

1	Cant. (4)	Perno de carruaje, 7/16"-14 x 1-1/2"	4	Cant. (4)	Tuerca hexagonal, 7/16"-14
2	Cant. (4)	Bloque, 7/8" X 1-1/2" con orificio cuadrado.	5	Cant. (5)	Perno líder, 7/16" (uno adicional)
3	Cant. (4)	Arandela cónica dentada, 7/16"			

- Baje el escape del vehículo al retirar las espigas de metal del silenciador que se encuentran en los ganchos de escape de goma en la parte de atrás del vehículo, ver **Figura 1**, siguiente página. También aloje los pernos de correa que sostienen el escape en frente del silenciador en ambos lados. Rote los silenciadores hacia abajo de manera que tenga acceso a los orificios redondos en la base del bastidor para insertar los pernos en su lugar. Ver **Figura 2** siguiente página.
- Inserte los pernos de carruaje con los bloques a través del orificio de acceso redondo en la base del bastidor y por fuera a través de los orificios en el exterior del bastidor, en ambos lados del vehículo. Empuje el extremo de los pernos de nuevo dentro del bastidor y deje los extremos del cable de la guía del perno que salga por fuera. Ver **Figura 3**, siguiente página.
- Levante el enganche a su posición por encima de los tubos de escape con el tubo del enganche empujando los ganchos del silenciador hacia arriba. Localice los soportes del bastidor del enganche en el exterior del bastidor, con cuidado de dirigir los extremos del cable de la guía del perno a través de las ranuras en los soportes del bastidor del enganche a medida que levanta y localiza los soportes en su lugar.
- Hale los extremos de los pernos de carruaje a través del bastidor del vehículo y soportes del enganche e instale sin apretar arandelas cónicas dentadas y tuercas hexagonales. Verifique que los pernos de carruaje se enganchen con el orificio cuadrado en el bloque a medida que hala los pernos a través del bastidor.
- En modelos V-6 hale el enganche hacia atrás lo más que pueda para permitir más despeje para el silenciador.
- Apriete las tuercas hexagonales en ambos lados del vehículo según las siguientes especificaciones.
- Levante los silenciadores de nuevo a su posición e inserte espigas de metal del silenciador a través de los ganchos de goma en ambos lados. Apriete los pernos de correa que sostienen el escape en frente de los silenciadores. **¡Nota!** Para permitir más despeje con la base de los soportes del bastidor del enganche y la parte superior de los tubos de escape se pueden enrollar el silenciador y el tubo de escape antes de apretar los pernos.

Apriete los pernos de carruaje de 7/16"-14 x 1-1/2" con una llave de torsión a 50 Lb.-pies (68 N*M)

Nota: Revise el enganche con frecuencia, verificando que todos los tornillos y la bola estén correctamente apretados. Si se quita el enganche tape todos los orificios en el colector del baúl u otros paneles de la carrocería para evitar la entrada del agua y los gases del escape. Se debe retirar y reemplazar un enganche o bola que se haya dañado. Observe las precauciones de seguridad al trabajar por debajo del vehículo y use protección visual. No corte los orificios de acceso o accesorios conoplete. Este producto cumple con las especificaciones y requisitos de seguridad para conectar dispositivos y sistemas de remolque del estado de Nueva York, V.E.S.C. Regulación V-5 y SAE J684.

Instrucciones de instalación

Ford Mustang

Todos los modelos incluidos V-6, V-6 Premium, GT 5.0 Litros, GT-Premium, GT/California-Special y Shelby GT500 5.4 Litros y los modelos convertibles de los anteriores.

Números de partes:

24863

60280

77238

24843 (U-Haul)

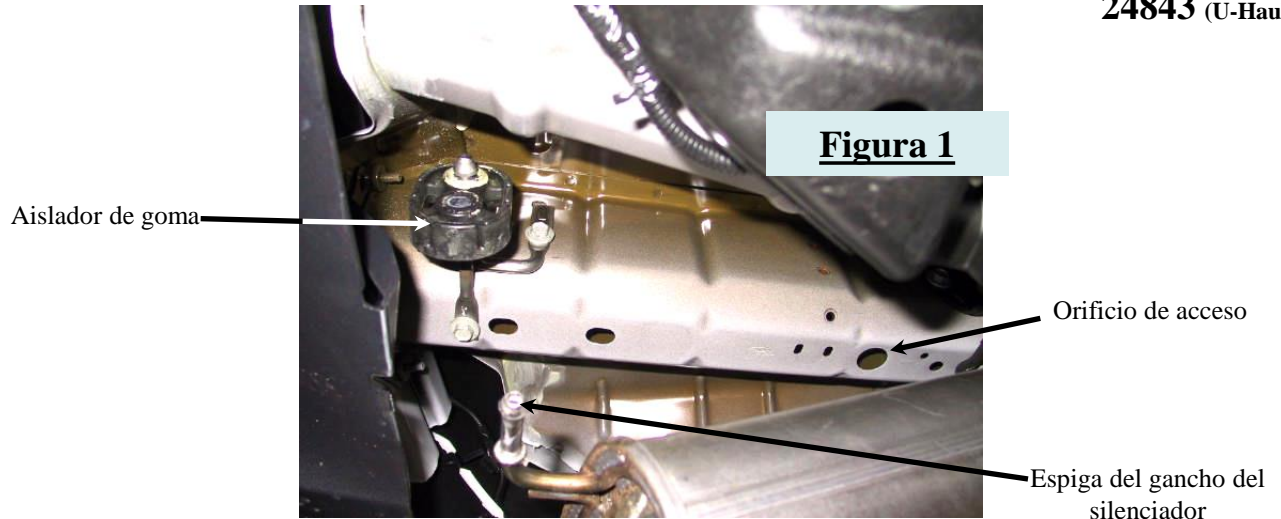

Afloje estos pernos en el escape de manera que los silenciadores se puedan rotar hacia abajo, después de quitar las espigas del gancho del silenciador de los aislantes de goma, igual en ambos lados del vehículo como se muestra arriba.

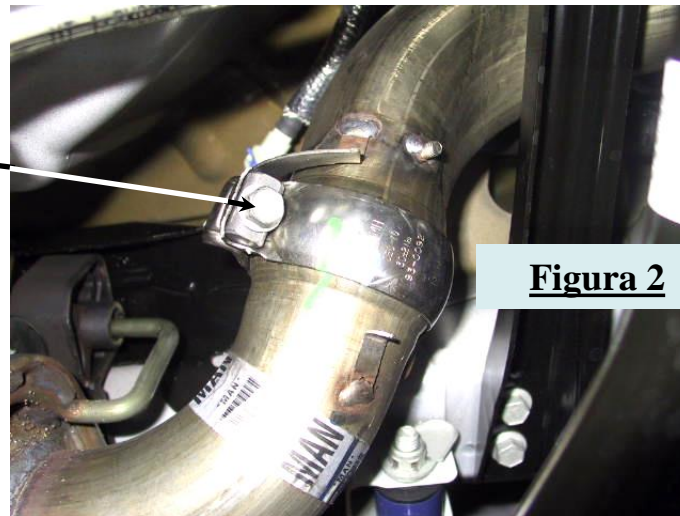

Deslice el soporte del enganche hacia arriba entre el exterior del bastidor y el interior de este perno, igual en ambos lados.

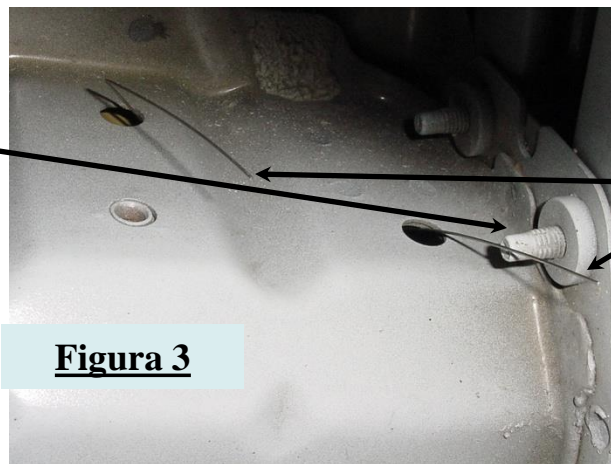

Por fuera del larguero del bastidor del lado del pasajero se muestra con los extremos de las guías de pernos por fuera. Tenga cuidado de no empujar los extremos de nuevo hacia el bastidor al levantar el enganche a su lugar.

Apretar los pernos de carruaje de 7/16"-14 x 1-1/2" con una llave de torsión a 50 Lb.-pies (68 N*M)

Nota: Revise el enganche con frecuencia, verificando que todos los tornillos y la bola estén correctamente apretados. Si se quita el enganche tape todos los orificios en el colector del baúl u otros paneles de la carrocería para evitar la entrada del agua y los gases del escape. Se debe retirar y reemplazar un enganche o bola que se haya dañado. Observe las precauciones de seguridad al trabajar por debajo del vehículo y use protección visual. No corte los orificios de acceso o accesorios con soplete.

Este producto cumple con las especificaciones y requisitos de seguridad para conectar dispositivos y sistemas de remolque del estado de Nueva York, V.E.S.C. Regulación V-5 y SAE J684.